

WayteQ

HD-90CXS

Használati utasítás

User's manual



Bevezetés

Köszönjük, hogy WayteQ terméket választott!

Az ön által vásárolt digitális földfelszíni-, és műholdvevőkészülék a digitális TV-zés új, izgalmas világába kalauzolja önt. A kristálytisztá szélesvásznú kép, digitális hang, több információ és új szolgáltatások világába. A készülék segítségével a műholdakon és a földfelszínen digitálisan továbbított televízióadások vétele válik elérhetővé.

Kérjük, használatba vétel előtt olvassa el figyelmesen ezt a használati utasítást, hogy a készüléket könnyen és egyszerűen tudja használni.

A jobb szolgáltatás elérése érdekében a használati utasítás tartalma megváltozhat.

A készülék funkciói és tulajdonságai előzetes figyelmeztetés nélkül megváltozhatnak.

Amennyiben eltérést tapasztal, keresse fel weboldalunkat a legfrissebb információkért.

Jellemzők

- SD MPEG-2/HD MPEG-4 H.264 és teljes DVB-T/DVB-S kompatibilitás
- Beépített Conax olvasó
- Automatikus PAL/NTSC konvertálás
- 7000 programozható TV és rádió csatorna
- 32 különböző kedvenc csoport kiválasztása
- Többnyelvű OSD menü
- 7 napos elektronikus műsorújság (EPG)
- Menüben előnézeti kép
- 24 bit színmélységű OSD
- Automatikus, kézi vagy hálózati csatornakeresés
- Különböző programszerkesztési lehetőségek (kedvencek, mozgatás, zárolás, átnevezés és rendezés)
- Szülői felügyelet
- Könnyen kezelhető menürendszer
- Szoftverfrissítés RS-232, USB porton és adáson keresztül
- Automatikus vagy kézi időzóna állítás, nyári időszámítás támogatása
- Automatikus be/kikapcsolás időzítés
- Felirat támogatása
- Teletext támogatás
- Utoljára nézett csatorna megjegyzése
- A csatornák több szempontból rendezhetőek: ábécé, kódolás, kedvencek, zárolás, műhold
- Kettős megjelenítés HS és SD egyidőben
- FAT16 / FAT32 / FAT12, NTFS támogatása
- MP3/ JPEG/ BMP/ OGG lejátszás
- 480i/p, 576i/p, 720p, 1080i HDCP másolásvédelemmel
- Játékok: Teris, Othello, Sudoku

Biztonsági figyelmeztetések

- Tűz, vagy elektromos áramütés elkerülése érdekében ne bontsa meg a készülék burkolatát, szükség esetén csak szakemberrel végeztesse! A készülék megbontása esetén a jótállás érvényét veszti.
- Tartsa távol a készüléket nedves, vizes helyiségtől, tárgyaktól.
- Tartsa távol közvetlen napfénytől és hőforrástól.
- Ne takarja el a készülék ventilátornyílásait.
- Rendellenes működés esetén áramtalanítsa a készüléket.
- Ne érintse meg a készüléket villámlás esetén, mert elektromos áramütés kockázata állhat fenn.
- Kapcsolja ki a készüléket teljesen, amennyiben hosszabb ideig nem használja a készüléket.
- Győződjön meg róla, hogy tisztítás előtt kikapcsolta és kihúzta a készüléket a fali aljzatból. A burkolat tisztításához, használjon enyhén szappanos, nedves ruhát, majd törölje át egy száraz ruhával.

A doboz tartalma

- WayteQ HD-90CXS dekóder
- 1,5m Scart – Scart kábel
- Távvezérlő
- 2 db AAA elem a távvezérlőhöz
- Használati utasítás
- Jótállási jegy

Alapvető kezelés

A használati utasítás olvasása közben láthatja majd, hogy a készülék mindennapi használata könnyen kezelhető, felhasználóbarát menükön alapszik. A menük segítenek kihozni a legtöbbet a készülékből, végigvezetni az üzembe helyezést, csatornarendezést, TV-nézést és sok más lehetőséget.

A legtöbb funkciók a távvezérlő gombjaival érhető el, néhány a készülék előlapján is megtalálható.

A dekóder használat egyszerű, mindig készen áll a használatra és a felkészíthető jövőben megjelenő új funkciók használatára.

Kérjük, vegye figyelembe, hogy az új szoftver megváltoztathatja a készülék funkcióit.

Amennyiben problémát tapasztal, a készülék működésében nézze át az útmutató "Hibaelhárítás" fejezetét, vagy forduljon a szervizhez.

Távvezérlő

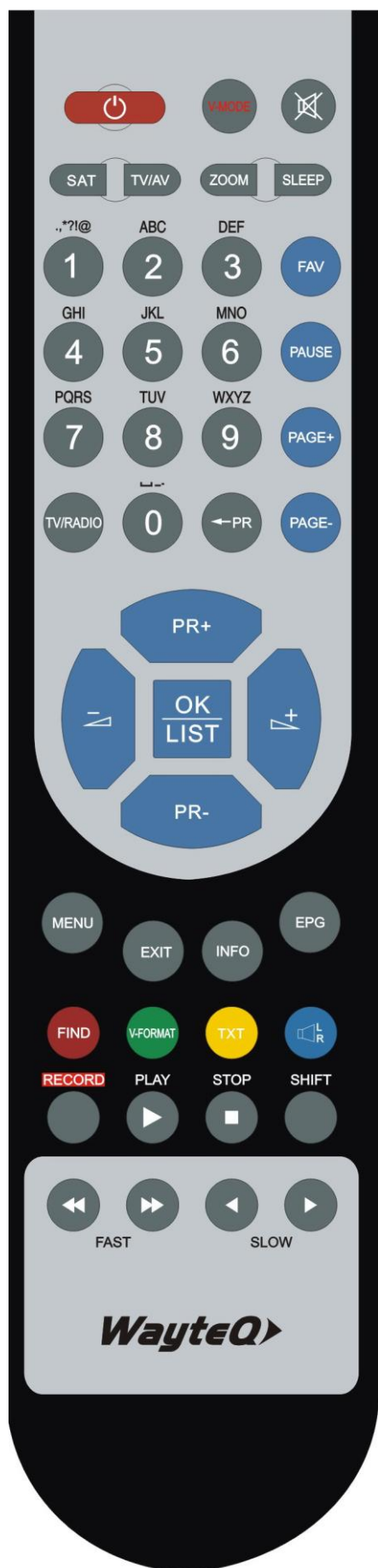

	Be/kikapcsolás
	Némítás
0~9	Menü vagy csatornaszám megadása
TV/RADIO	TV és Rádió üzemmód váltása
PR	Visszalépés az előző csatornára
FAV	Kedvenc csatornák listája
SHIFT	Időzítés megjelenítése
FIND	Kereső ablak megjelenítése
INFO	Információk megjelenítés
MENU	Menü megjelenítése
PAGE+, PAGE-	Lapozás egy oldallal fel / le
OK, LIST	Belépés a menüpontba, vagy a kiválasztott funkció indítása
PR+, PR-	Csatorna váltása, lépés a menüben fel / le
	Hangerő csökkentése / növelése, vagy lépés a menüben jobbra / balra
EXIT	Visszalépés az előző menüre, vagy kilépés a menüből
EPG	Elektronikus műsorfüzet megjelenítése
	Hangmenü megjelenítése
TV/AV	TV és AV üzemmód közötti váltás
TXT	Teletext megjelenítése
ZOOM	Belépés nagyítás üzemmódba
PAUSE	A kép kimerevítése, újbóli megnyomáskor folyamatos kép
SLEEP	Alvás üzemmódba kapcsolás
SAT	Műholdlista megjelenítése
RECORD	Műsor felvétele
	Lejátszás és leállítás
	Gyors keresés hátra / előre
	Lassú keresés hátra / előre
V-MODE	Video mód váltása
V-FORMAT	HD formátumra váltás

Előlap

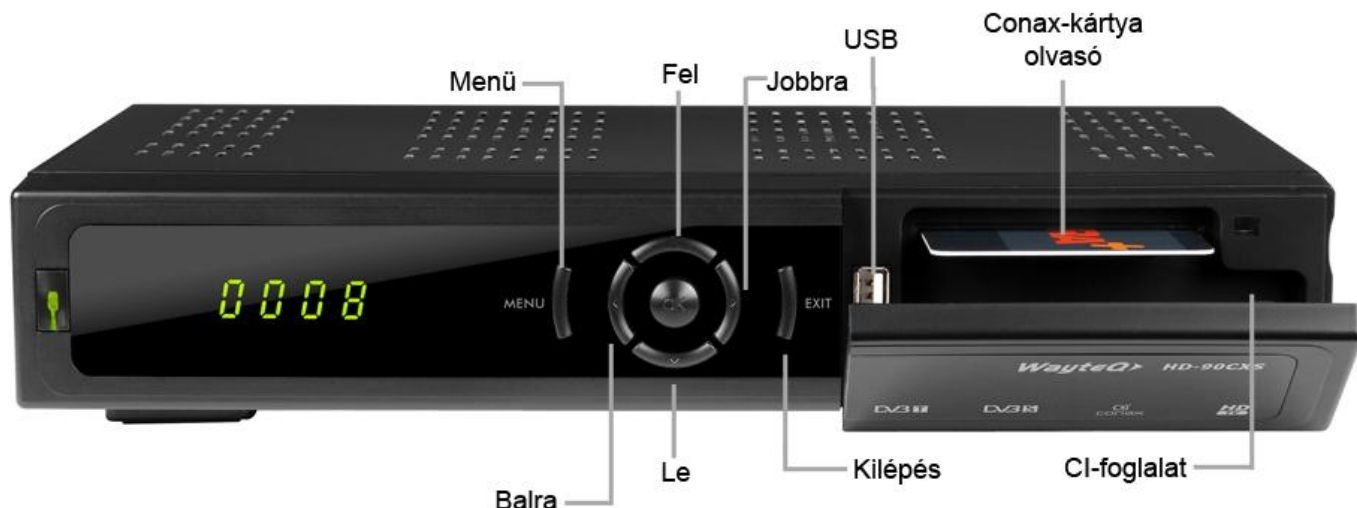

Hátlap

LNB BEMNET: CSATLAKOZÁS A MŰHOLD ANTENNÁHOZ
LNB KIMENET: CSATLAKOZÁS TOVÁBBI SZKÖZHÖZ

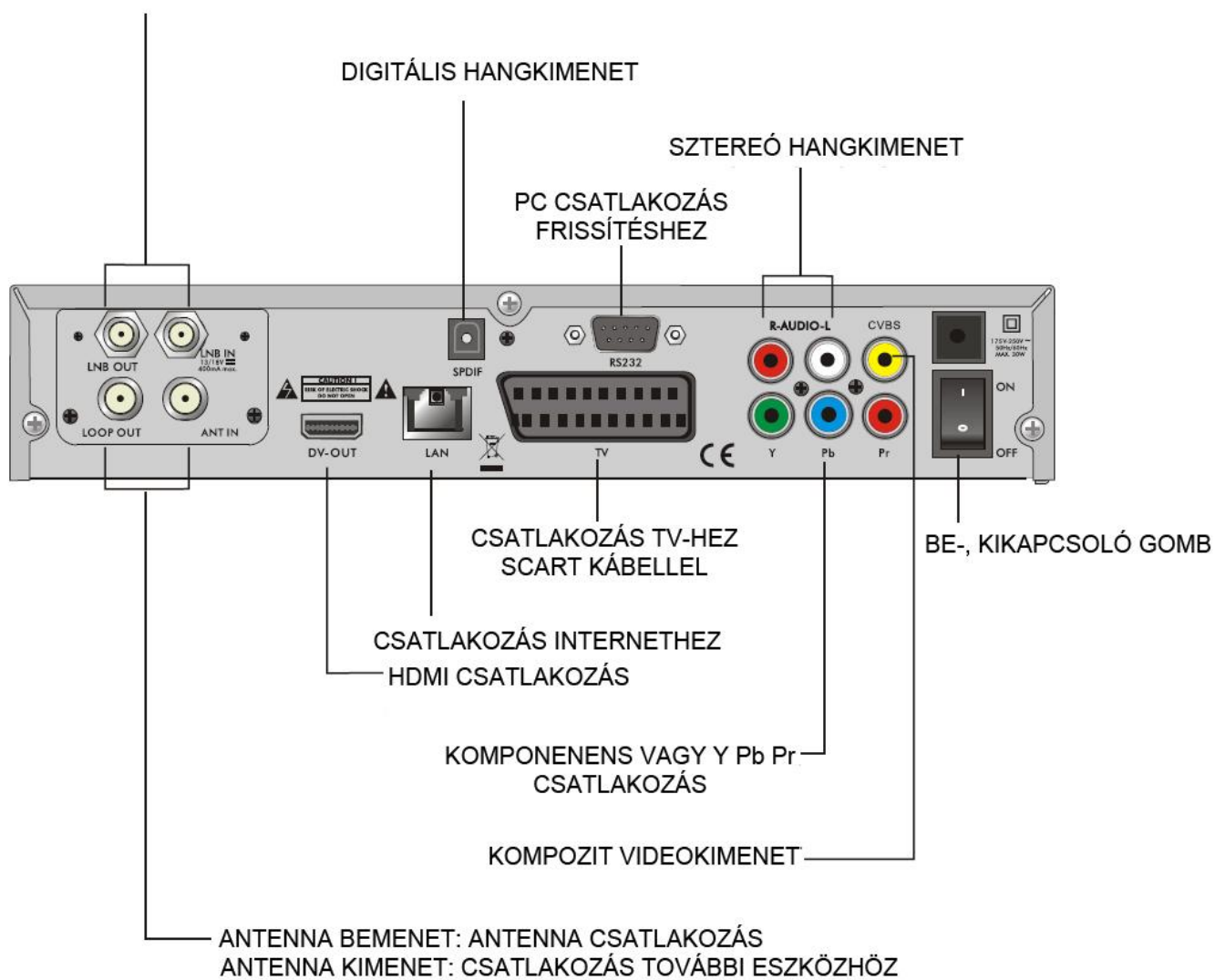

Csatlakoztatás TV-hez RCA kábellel

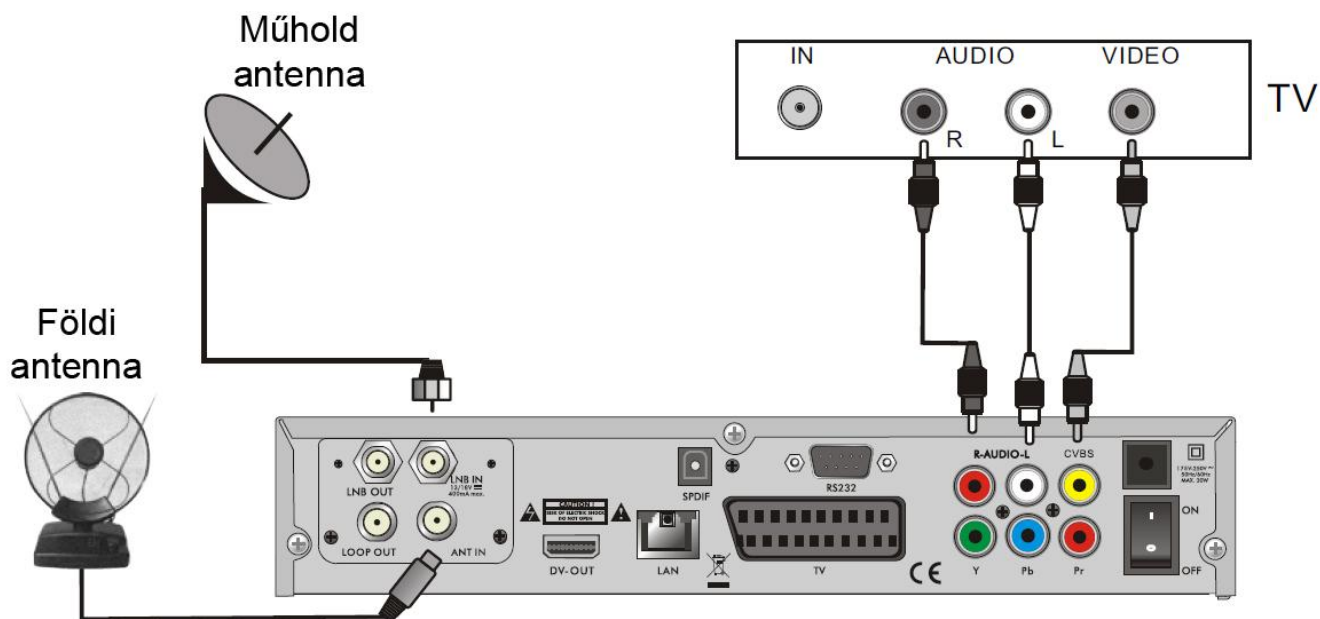

Csatlakoztatás TV-hez SCART kábellel

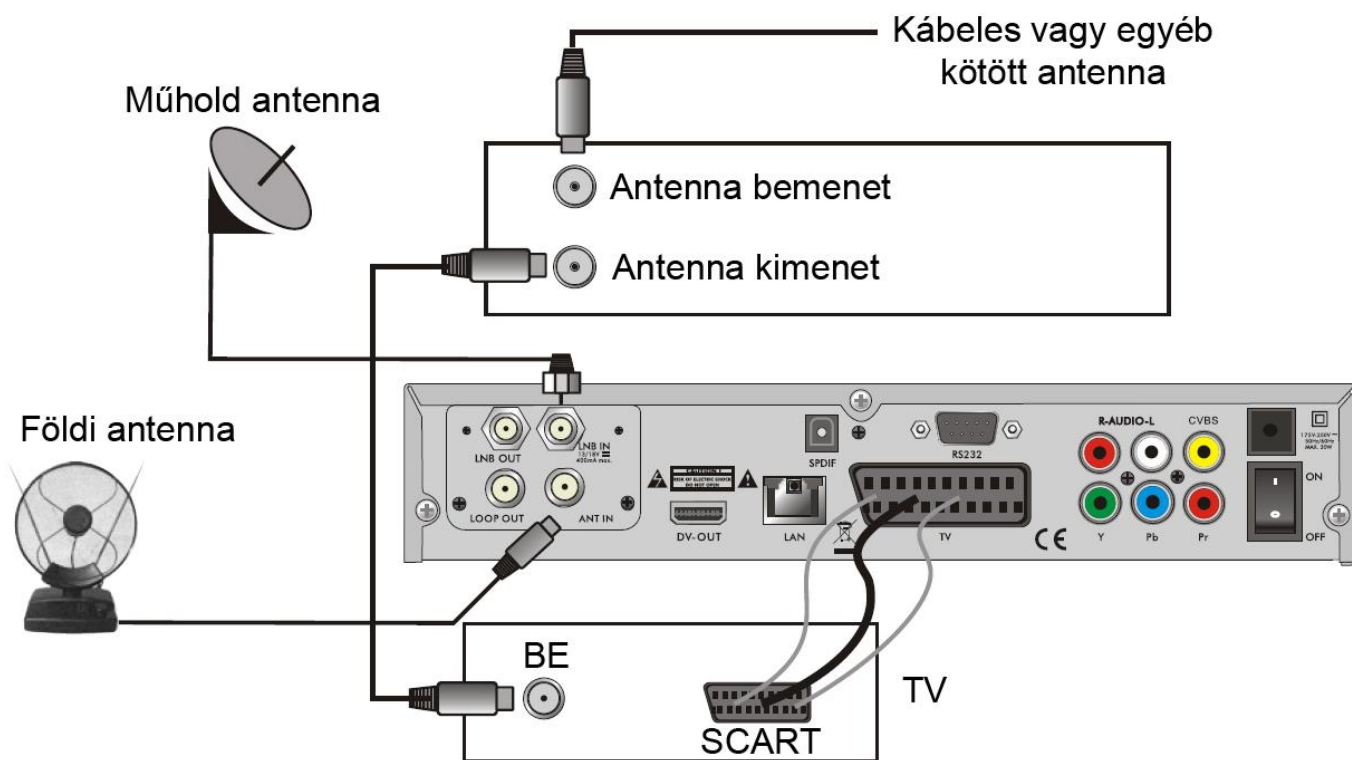

Csatlakoztatás erősítőhöz

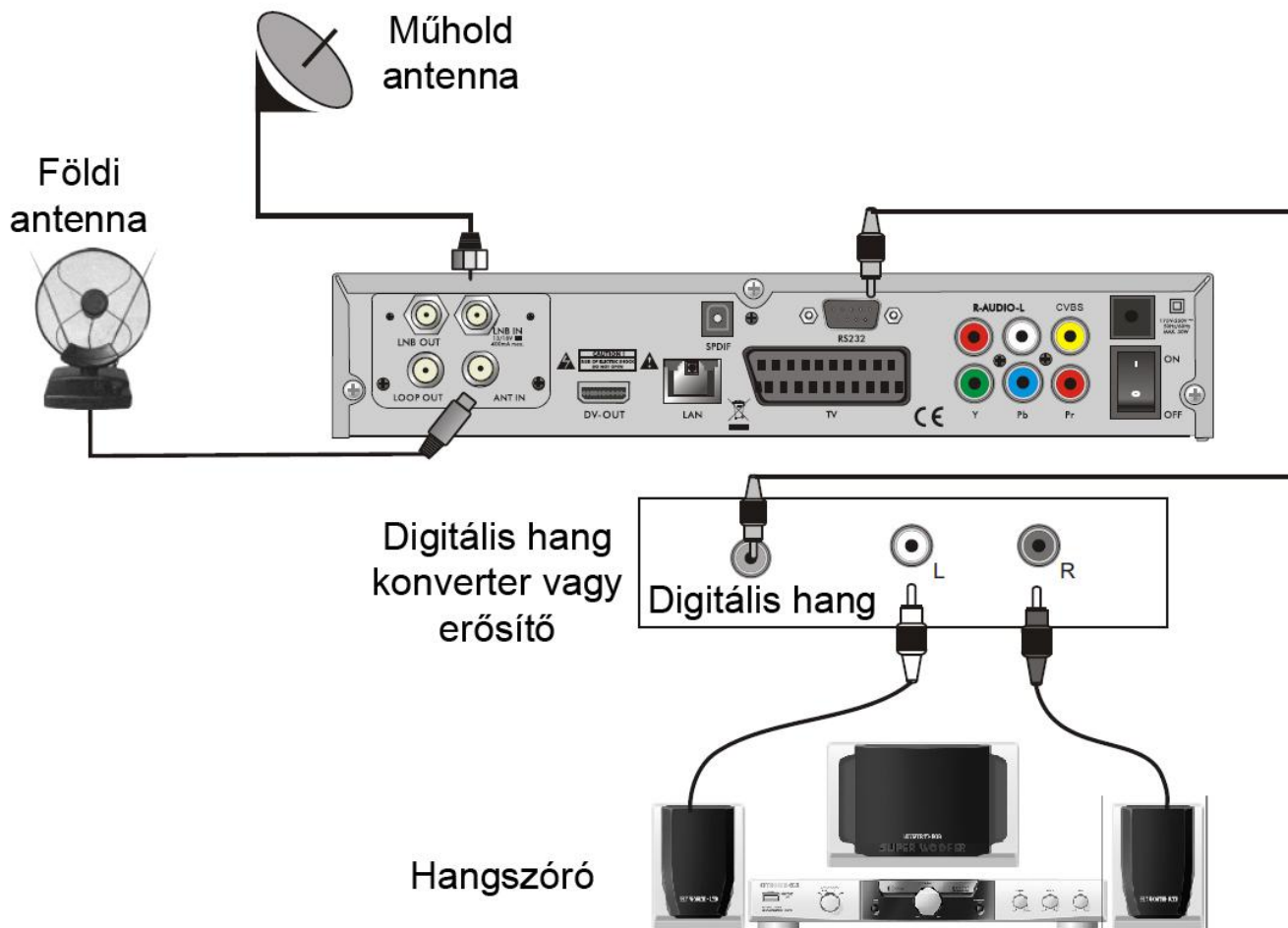

Főmenü

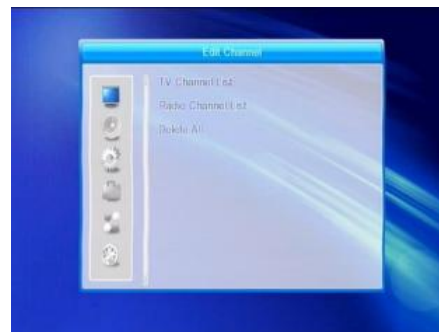

Győződjön meg róla, hogy megfelelően csatlakoztatta a kábeleket a dekóderhez. Amennyiben a dekóder gyári állapotban van vagy nincs programlista bekapcsoláskor a főmenü megjelenik a képernyőn. Normál üzemmódban a **[MENU]** gomb megnyomásával beléphet a Főmenübe.



A Főmenü az alábbi 6 almenüt tartalmazza:

- Csatornaszerkesztés
- Telepítés
- Rendszerbeállítások
- Beállítás
- Játékok
- Felvétel

Üzembe helyezés közben az **[OK]** gombbal érvényesíthető a kijelölés. A **[LIST]** gombbal legördülő lista jelenik meg, ha az oszlopok tetején ◀ ▶ jelzés látható. Számérték a távvezérlő számgombjaival adható meg.

A **[PR+, PR-]** gombbal válthat a sorok között és a   gombokkal válthat a főmenü és az almenü között valamint válthat jobbra és balra.

A menüből való kilépéshez használja a **[MENU]** vagy az **[EXIT]** gombot.

Ha nincs beállítva program a főmenüből nem lehet kilépni a **[MENU]** vagy az **[EXIT]** gomb megnyomásával. Megjelenik a **"Nincs csatorna"** felirat és az alábbi lehetőségek szürkévé válnak.

Menü neve	Szürke lesz, ha nincs csatorna beállítva
Csatornaszerkesztés	TV-programlista, Rádió programlista, Összes törlése
Telepítés	Antennabeállítás, Keresés egy műhoddal, Keresés több műhoddal, TP-lista
Rendszerbeállítás	Órabeállítások
Felvétel	Tárhely információ, DVR beállítás

1. Csatornaszerkesztés

1. Jelölje ki a **"Csatornaszerkesztés"** menüpontot és nyomja meg az **[OK]** vagy a  gombot. Ha megjelenik a jelszókérő üzenetablak, adja meg a jelszót. A jelszó megadása nélkül nem léphet tovább. A gyári érték: **"0000"**.

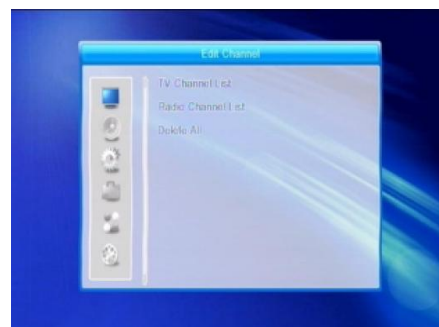

2. Nyomja meg a **[PR+, PR-]** gombokat a fel, le mozgathoz.

3. Nyomja meg az **[EXIT]**, vagy a  gombot a bal oldali menüre váltáshoz. A **"Csatornaszerkesztés"** menü 3 almenüt tartalmaz: **"TV Programlista"**, **"Rádió Programlista"** és **"Összes törlése"**.



1.1 TV Programlista

1. Előnézet

1. Nyomja meg a   gombokat a műhold kiválasztásához.
2. Nyomja meg a **[PR+, PR-]** gombokat a program kiválasztásához, majd nyomja meg az **[OK]** gombot az előnézeti ablakban történő megjelenítéshez. Ha a sárga kurzort le vagy fel elmozdítja, akkor egy szürke vonal jelenik meg, ami az előnézeti ablakban megjelenített csatornát jelöli.

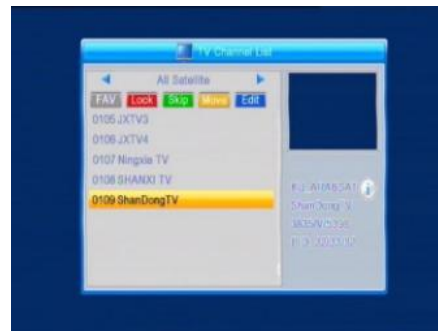

Nyomja meg a **[PR+, PR-]** gombokat a nézni kívánt csatornák kijelöléséhez, majd nyomja meg az **[OK]** gombot az előnézeti ablakban történő megjelenítéshez.

2. Kedvenc csatornák kijelölése

Nyomja meg a **[FAV]** gombot a "Kedv" fülre ugráshoz. Jelölje ki a csatornát és nyomja meg az **[OK]** gombot a kedvenc csoportok listájának megjelenítéséhez. A listában jelölje ki azt a csoportot, amelybe a csatornát el kívánja helyezni, majd nyomja meg az **[OK]** gombot. Ez után a kiválasztott csatorna mellett megjelenik a kedvenc jelzés.

A kedvencek szerkesztéséből a **[FAV]** gomb újbóli megnyomásával léphet ki.



3. Csatornák zárolása

Nyomja meg a **[piros]** gombot a "Zár" fül kiemeléséhez. Jelölje ki a zárolni kívánt programot, majd nyomja meg az **[OK]** gombot. A zárolást visszavonhatja az **[OK]** gomb újbóli megnyomásával.

A "Zár" fül eredeti állapotához nyomja meg újra a **[piros]** gombot.



4. Csatornák átlépése

Nyomja meg a **[zöld]** gombot az "Átlép" fül kiemeléséhez. Jelölje ki az átlépésre szánt csatornát, majd nyomja meg a az **[OK]** gombot. A kijelölést visszavonhatja az **[OK]** gomb újbóli megnyomásával.

Nyomja meg a **[zöld]** gombot újra az átlépés menüből történő kilépéshez, az "Átlép" fül az eredeti állapotba kerül.



5. Csatornák áthelyezése

Nyomja meg a **sárga** gombot az **"Átrak"** fül kiemeléséhez. Jelölje ki az áthelyezni kívánt csatornát és nyomja meg az **[OK]** gombot. A **[PR+, PR-]** gombokkal helyezze át a csatornát a kívánt helyre, majd nyomja meg az **[OK]** gombot a véglegesítéshez.

A sárga gomb újbóli megnyomásakor az **"Átrak"** fül eredeti állapotba kerül.

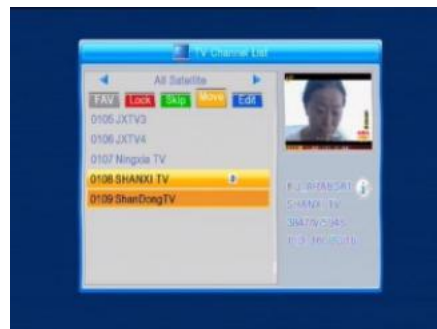

6. Nyomja meg a **[kék]** gombot a **"Csatornaszerkesztés"** ablak megjelenítéséhez.



a). Rendezés (piros gomb)

Nyomja meg a piros gombot a **"Rend"** fül kiemeléséhez.

Név (A-Z): Ábécé sorrend a \$ karakter figyelmen kívül hagyásával, a számok kerülnek előre, majd a nagybetűk, végül a kisbetűk.

Név (Z-A): Az előző sorrend visszafelé.

Ingyenes/Kódolt: Az ingyenes csatornák a lista elejére kerülnek, a kódolt a végére.

Zárolt: Minden zárolt csatorna a lista elejére került.

Alap: Az eredeti sorrend

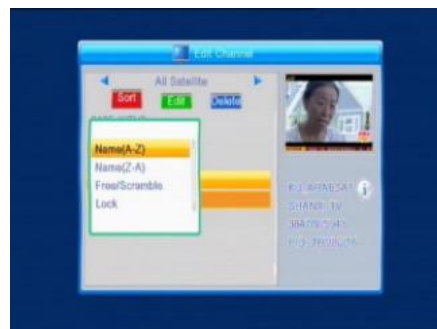

b) Szerkesztés (zöld gomb)

Nyomja meg a zöld gombot a **"Szerk"** fül kiemeléséhez. Válassza ki a csatornát, majd nyomja meg az **[OK]** gombot az **"Átnevezés"** ablak megjelenítéséhez.

Az **"Átnevezés"** ablakban a **[piros]** gomb megnyomásával válthat a kis és a nagybetűk között; a **[zöld]** gombbal törölheti a kurzor helyén lévő karaktert; a **←** **→** gombokkal mozgathatja a kurzort jobbra vagy balra, a **[PR+, PR-]** gombokkal fel vagy le; a karakter beírásához nyomja meg az **[OK]** gombot. A tároláshoz nyomja meg a **[sárga]** gombot, visszalépéshez a **[kék]** gombot.

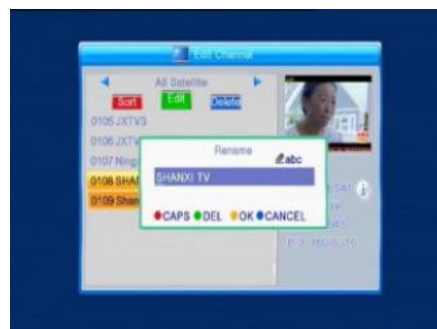

c) Törlés (kék gomb)

Nyomja meg a kék gombot a **"Töröl"** fül kiemeléséhez. Jelölje ki a törölni kívánt csatornát és nyomja meg az **[OK]** gombot. A törlési jel visszavonásához nyomja meg újra az **[OK]** gombot.

Nyomja meg az **[EXIT]** gombot, megjelenik a megerősítő kérdés **"Biztosan törölni akarja?"**. Válassza ki az **"Igen"** gombot és nyomja meg az **[OK]** gombot a törléshez, vagy válassza a **"Nem"** gombot és nyomja meg az **[OK]** gombot a törlés nélküli kilépéshez.

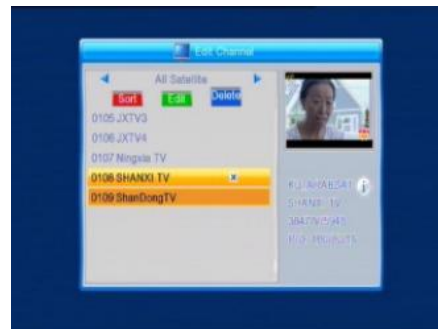

1.2 Rádió Programlista

A műveletek megegyeznek az **1.1 TV Programlista** menüpontban ismertettekkel.

1.3 Összes törlése

Állítsa a kurzort a **"Minden törlése"** menüpontra és nyomja meg az **[OK]** gombot. Megjelenik egy megerősítő kérdés: **"Figyelem! Biztosan töröl minden csatornát?"**.

Válassza ki az **"Igen"** gombot és nyomja meg az **[OK]** gombot a törléshez, vagy válassza a **"Nem"** gombot és nyomja meg az **[OK]** gombot a törlés nélküli kilépéshez.

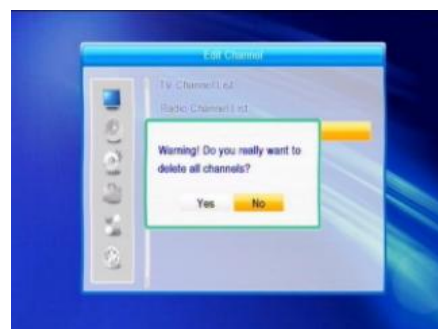

2. Telepítés



1. Nyomja meg az **[OK]** vagy a  gombot. Ha megjelenik a jelszókérdő üzenetablak, adja meg a jelszót. A jelszó megadása nélkül nem léphet tovább. A gyári érték: **"0000"**.

2. A **[PR+, PR-]** gombokkal mozgassa a kurzort fel vagy le.

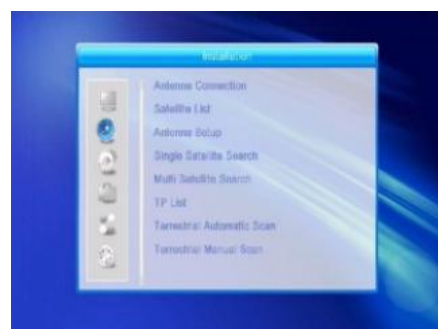
3. Nyomja meg **[EXIT]** vagy a  gombot a bal oldali menü eléréséhez.



2.1 Antenna csatlakozás



1. Nyomja meg a   gombokat a **"Forgatható antenna"** és a **"Fix antenna"** beállítás közötti váltáshoz.



2.2 Műholdlista

1. Nyomja meg a **[PR+, PR-]** gombokat a műhold kiválasztásához. Nyomja meg a **[OK]** gombot a kiválasztáshoz, majd nyomja meg az **[OK]** gombot újra a kijelölés visszavonásához.
2. Ha nincs műhold a **[piros]** és a **[kék]** gombok nem használhatóak.
3. Nyomja meg a **[piros]** gombot a **"Műhold szerkesztése"** ablak megjelenítéséhez. Nyomja meg a **[PR+, PR-]** gombokat a kurzor mozgatásához.

Név: A numerikus gombokkal változtassa meg a műhold nevét, a csatornaszerkesztés menüben leírtak alapján.

Hosszúság: Nyomja meg a   gombokat keleti és a nyugati hosszúság közötti váltáshoz. Az **[OK]** gomb megnyomása után a numerikus gombokkal szerkesztheti a hosszúságot, nyomja meg az **[EXIT]** gombot vagy a **[PR+, PR-]** gombokat a visszalépéshez. A hosszúság 1 és 180 fok között állítható. Az értékhatáron kívüli érték esetén az **"Értékhatáron kívüli"** üzenet jelenik meg. Nyomja meg a **[sárga]** gombot. A beállítás végén nyomja meg a **[sárga]** gombot a beállítás mentéséhez és a kilépéshez, mentés nélküli kilépéshez nyomja meg a **[kék]** gombot.

4. Nyomja meg a **[zöld]** gombot az **"Új"** ablak megjelenítéséhez. A további beállítások megegyeznek a **"Műhold szerkesztése"** részben ismertettekkel.

5. Nyomja meg a **[kék]** gombot a törléshez. A képernyőn megjelenik a **"Biztosan törli?"** kérdés. Válassza az **"Igen"** gombot a műhold törléséhez, a **"Nem"** gombot a visszalépéshez.

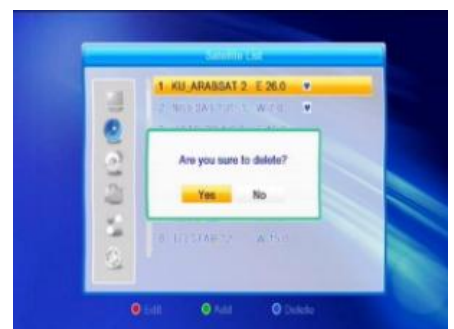
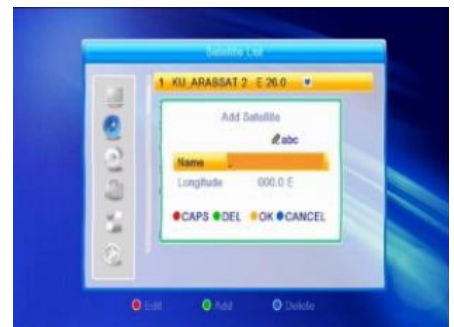



2.3 Antenna beállítás



Fix antenna

Győződjön meg róla, hogy a **"Fix antenna"** beállítást választotta az **"Antenna-csatlakozás"** menüpontban.

1. Műhold: A műholdlistában kijelölt összes műhold megjelenik itt.

Nyomja meg a   gombokat a műhold kiválasztásához. Vagy nyomja meg az **[OK]** gombot a lista megjelenítéséhez, majd az **[OK]** gombot az elfogadáshoz.

2. LNB Freq, Transzponder, DiSEqC1.0, DiSEqC1.1: Az 1. pontban ismertetek szerinti lehetőségek állnak fent.

3. 22K, 0/12V, Polaritás: A   gombokkal válassza ki a megfelelő értéket.

Forgatható antenna



Győződjön meg róla, hogy a **"Forgatható antenna"** beállítást választotta az **"Antenna-csatlakozás"** menüpontban.

1. LNB Típus: Válassza ki a megfelelő LNB típust.

2. Motor Típus: Választhat a DiSEqC1.2 és az USALS között. Ha az DiSEqC1.2 beállítást választja az alatta lévő **"Hosszúság"** és **"Szélesség"** elemek szürkévé válnak.

3. Minden törlése: Nyomja meg az **[OK]** gombot, a képernyőn megjelenik a **"Biztosan törli a beállított műhold pozíciókat?"**. Nyomja meg az **[OK]** gombot az **Igen** gombon a törléshez, a **"Nem"** gombon a törlés visszavonásához.



4. Motor beállítás: Nyomja meg az **[OK]** gombot a **"Motor beállítás"** ablak megjelenítéséhez.

Műhold: Nyomja meg a   gombokat a műhold kiválasztásához. Vagy nyomja meg az **[OK]** gombot a lista megjelenítéséhez, majd az **[OK]** gombot az elfogadáshoz.

Transzponder: Az 1. pontban ismertetek szerinti lehetőségek állnak fent.

Pozíciószám & mentés: Az érték 0 és 63 között lehet. A "0" az eredeti pozíciót jelenti. Az érték megadása és tárolása után az antenna a megadott érték szerinti pozícióba áll.



X helyzetbe megy: Nyomja meg az **[OK]** gombot a lista megjelenítéséhez, válassza ki a megfelelő pozíciót (1 és 63 között) a kiválasztott pozícióba álláshoz.

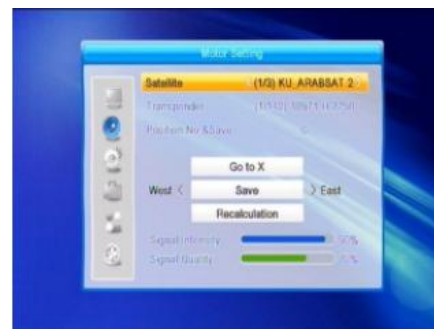
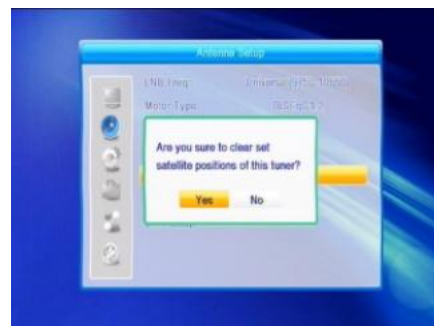

Nyugat <Mentés> Kelet: Nyomja meg a  gombot a nyugati, a  gombot a keleti irányba fordításhoz. Nyomja meg az **[OK]** gombot a **"Biztosan megváltoztatja a műhold pozícióját?"** kérdés megjelenítéséhez. Nyomja meg az **[OK]** gombot az **"Igen"** gombon a pozíció tárolásához, a **"Nem"** gombon a visszavonáshoz.



Újraszámítás: Nyomja meg az [OK] gombot a **"Biztosan megváltoztatja a műhold pozícióját?"** kérdés megjelenítéséhez. Nyomja meg az [OK] gombot az **"Igen"** gombon az újraszámításhoz.

5. Végállás beállítása: Nyomja meg az [OK] gombot a **"Végállás beállítása"** ablak megjelenítéséhez.





Végállás beállítása: Nyomja meg a   gombokat a **"Végállás tiltása"**, **"Keleti végállás"** és a **"Nyugati végállás"** lehetőségek közötti váltáshoz.

Végállás beállítása: Mozgassa a kijelölést a **"Végállás beállítása"** gombra. A  gomb megnyomásával nyugat, a  gomb megnyomásával kelet felé állíthat.

Referenciahelyzetre megy: Ha a **"Végállás beállítása"** lehetőségeinél a **"Végállás letiltása"** opciót jelölte ki, ez az elem szürke lesz.





6. Ha az USALS értéket választja a "Minden törlése" elem szürke lesz.

Hosszúság, Szélesség: Nyomja meg a   gombokat a **"Nyugat"** és a **"Kelet"** közötti váltáshoz, vagy a   gombokkal válasszon az **"Észak"** és a **"Dél"** lehetőségek között. Nyomja meg az [OK] gombot a szerkesztéshez. A számgombok (0-9) segítségével adja meg a hosszúsági és szélességi adatokat, majd nyomja meg a [MENU] vagy az [EXIT] gombot a kilépéshez. A hosszúsági érték 0 és 180 fok, a szélességi érték 0 és 90 fok között állítható. Az értékhatáron kívüli érték esetén az **"Értékhatáron kívüli"** üzenet jelenik meg az ablak bezárásakor. Az [OK] gomb megnyomásával bezárhatja ezt az üzenetet.







7. Motor beállítás: Nyomja meg az [OK] gombot a **"Motor beállítás"** ablak megjelenítéséhez.

Műhold, Transzponder: Nyomja meg a   gombokat **"Műhold"** vagy **"Transzponder"** kiválasztásához, vagy nyomja meg az [OK] gombot a lista megjelenítéséhez.





2.4 Keresés egy műhoddal

1. Műhold: Nyomja meg a   gombokat a műhold kiválasztásához. Vagy nyomja meg az [OK] gombot a lista megjelenítéséhez, majd az [OK] gombot az elfogadáshoz.

2. Ingyenes: A   gombokkal válasszon az **"Igen"** és a **"Nem"** lehetőségek között.

3. Csatorna keresés: A   gombokkal válasszon a **"TV+Radio"**, **"TV csatornák"**, **"Radio"** opciók között.

4. Hálózat keresés: Választhat az **"Igen"** és **"Nem"** között. Ez a menüpont nem elérhető, ha a **"Keresési mód"** menüpontnál **"Automata keresés"** lehetőséget választ.

5. Keresési mód: A   gombokkal válasszon az **"Automata keresés"** és **"Programozott csatornák"** lehetőségekből. Az **"Automata keresés"** a teljes keresés, míg a **"Programozott csatornák"** opció a beállított frekvenciákból ad

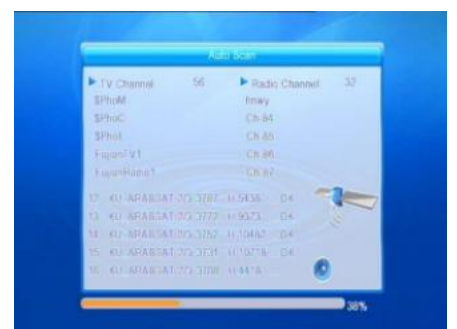



választási lehetőséget.



6. Forgás: LNB1

7. Keresés: Nyomja meg az **[OK]** gombot a keresés indításához.

2.5 Keresés több műhoddal



Egy időben több műhold keresésére nyílik lehetőség.

1. Műhold: A listában szereplő összes műhold megjelenik. A   gombokkal válasszon a műholdak közül.

2. Ingyenes: A   gombokkal válasszon az **"Igen"** és a **"Nem"** lehetőségek között.

3. Csatorna keresés: A   gombokkal válasszon a **"TV+Radio"**, **"TV csatornák"**, **"Radio"** opciók között.

4. Hálózat keresés: Választhat az **"Igen"** és **"Nem"** között. Ez a menüpont nem elérhető, ha a **"Keresési mód"** menüpontnál **"Automata keresés"** lehetőséget választ.

5. Keresési mód: A   gombokkal válasszon az **"Automata keresés"** és **"Programozott csatornák"** lehetőségekből. Az **"Automata keresés"** a teljes keresés, míg a **"Programozott csatornák"** opció a beállított frekvenciákból ad választási lehetőséget.

6. Forgás: LNB1



7. Keresés: Nyomja meg az **[OK]** gombot a keresés indításához.





2.6 TP Lista

1. A **[PR+,PR-]** gombokkal válassza ki a megfelelő műholdat.

2. A **[piros]** gombbal megjelenítheti a **"TP Szerkesztés"** ablakot.

"Frekvencia", **"Szimbólum ráta"**: Nyomja meg a   gombokat a lépésenkénti növeléshez vagy a csökkentéshez. Vagy a számgombokkal adja meg a kívánt értéket. A frekvencia érték 3000 és 13500 között adható meg, a szimbólum ráta értéke 1000 és 45000 között lehet. Az értékhatáron kívüli érték megadásakor az eredeti érték áll be.

Polaritás: A   gombokkal választhat a **"Vertikális"** és a **"Horizontális"** beállítás között.

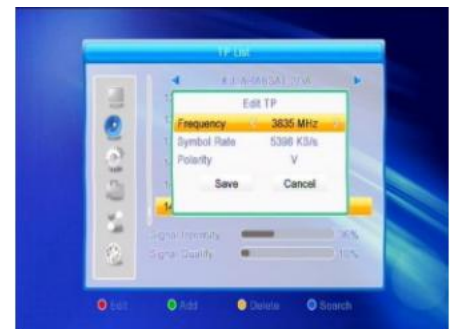

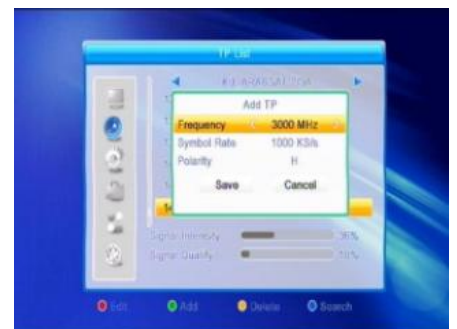

3. A **[zöld]** gombbal megjelenítheti a **"TP hozzáadása"** ablakot. A beállítási lehetőségek megegyeznek a **"TP Szerkesztés"** menüpontnál ismertettekkel.

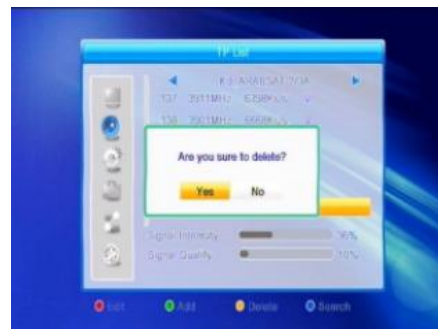

4. A törléshez nyomja meg a **[sárga]** gombot. Megjelenik a **"Biztosan törli?"** kérdés. Nyomja meg az **[OK]** gombot az **[Igen]** gombra a kiválasztott TP törléséhez, vagy nyomja meg az **[EXIT]** a művelet visszavonásához.



5. Nyomja meg a **[kék]** gombot a **"TP keresés"** megjelenítéséhez. **Ingyenes, Csatorna keresés, Hálózat keresés:** A   gombokkal válassza ki a megfelelő opciót. Nyomja meg az **[OK]** a keresés indításához.



2.7 Földi automatikus keresés

1. **Régió:** Válassza ki a régiót.
2. **Ingyenes:** Válasszon az **"Igen"** és a **"Nem"** között.
3. **Keresés:** Nyomja meg az **[OK]** gombot a keresés indításához.



2.8 Földi kézi keresés

A **"Földi kézi keresés"** választásakor az alábbi képernyő jelenik meg.

A kereséshez két mód áll rendelkezésre. Kereshet **"Csatorna"** és **"Frekvencia"** alapján.

Amikor a kiválasztott **"Keresési sáv"** az UHF és a régió **"Magyar"**, a csatorna száma 21 és 69 között lesz. Amikor a keresési sáv a VHF és a régió **"Magyar"**, a csatorna száma 05 és 13 között. (A régió függvényében.)

Amikor végzett a beállítással a kiemelést állítsa a **"Keresés"** opcióra majd nyomja meg az **[OK]** gombot a keresés indításához.

Nyomja meg az **[EXIT]** gombot a keresés leállításához és az aktuális állapot mentéséhez.





3. Rendszerbeállítás

A "Rendszerbeállítás" menübe a  gombbal léphet a főmenüből. pontban a következő képernyő lesz látható. 7 almenüt tartalmaz: "Nyelv", "TV-rendszer", "Kép beállítás", "Helyi idő beállítása", "Időzítő beállítása", "PIN", "OSD-beállítás", "Kedvenc" és "Egyéb".

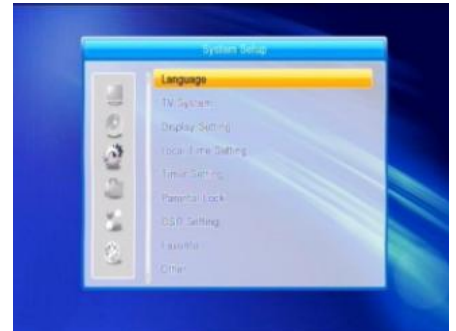
A [PR+, PR-] gombokkal választhat a menüpontok közül. A kilépéshez nyomja meg az [EXIT] vagy a  gombot.





3.1 Nyelv

1. Nyomja meg az [OK] gombot a "Nyelv" menüpontba lépéshez. Nyomja meg a   gombokat a nyelv kiválasztásához, a [PR+, PR-] gombokkal a kijelölést fel és le mozgathatja.
2. Nyomja meg a [MENU] vagy az [EXIT] gombot a beállítás tárolásához és a kilépéshez.









3.2 TV-rendszer

A [PR+, PR-] gombokkal a kijelölést fel és le mozgathatja, a   gombokkal megváltoztathatja a paramétereket, a változtatás hatása azonnal látható.

1. **Video felbontás:** 480i / 480p / 576i / 576p / 720p / 1080i.
2. **Képarány:** 4:3L, 4:3PS, 16:9 és Auto.
3. **Videokimenet:** YUV, RGB
4. **Digitális hangkimenet:** LPCM, Auto és BS



3.3 Képernyő beállítás

1. **Fényerő:** A   gombokkal válassza ki a 0-100 közötti érték közül a megfelelőt.
2. **Kontraszt:** A   gombokkal válassza ki a 0-100 közötti érték közül a megfelelőt.
3. **Színhőmérséklet:** A   gombokkal válassza ki a 0-100 közötti érték közül a megfelelőt.



3.4 Helyi idő beállítás

1. Időzóna használat: Választhat a "Be" és az "Ki" között. "Ki" esetében az "Időzóna eltérés" és az "Nyári idő" elem nem állítható.

2. Időzóna eltérés: Az "Időzóna használat" "Be" állapotában, a dátum és idő információk automatikusan a képernyőre kerülnek. A "Dátum" és "Idő" menüpontok nem lesznek elérhetőek. Válassza ki a megfelelő beállítást!

3. Nyári idő: Válasszon az "Be" és az "Ki" között. Az "Ki" a normál időt jelzi, az "Be" 1 órával többet.

4. Dátum, Idő: Ha az "Időzóna használat" állapota "Ki", a "Dátum" és "Idő" menüpontok elérhetőek lesznek, az "Időzóna eltérés" pedig nem. Használja a számgombokat a megfelelő érték megadásához. A beállítás végén nyomja meg a [MENU] vagy az [EXIT] gombot a kilépéshez és beállítás eltárolásához. Ha nem megfelelő értéket ad meg, akkor a rendszer az "Érvénytelen adat! Folytatja?" figyelmeztető üzenetet jeleníti meg. Álljon az "Igen" gombra és nyomja meg az [OK] gombot a módosítás folytatásához, vagy válassza a "Nem" gombot a kilépéshez.



3.5 Időzítő beállítása

Ha nincs csatorna behangolva, ebbe a menüpontba nem tud belépni. 8 időzítés állítható be. Válassza ki a megfelelőt a [Fel/Le] gombokkal, majd nyomja meg az [OK] gombot a belépéshez.

1. Időzítő mód: Az alapérték az "Ki". Beállíthatja az időzítést "Egyszeri", "Naponta, és "Ki".

2. Időzítő szolgáltatás: Válasszon a "Csatorna" és a "Felvétel" között.

3. Bekapcsolási dátum, idő: A számgombokkal adja meg a kívánt dátumot és időt.



4. Időtartam: Adja meg az időtartamot. A bekapcsolás után a megadott időtartam elteltével a készülék automatikusan kikapcsol.

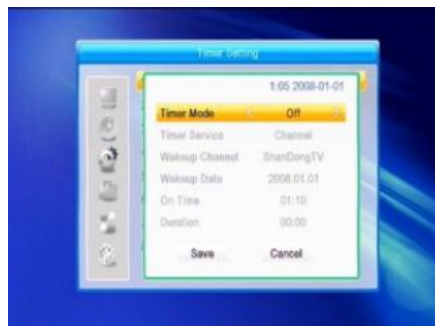

Nyomja meg a [MENU] vagy [EXIT] gombot a tároláshoz és kilépéshez.



3.6 Gyermezkár

A "Gyermezkár" menübe lépés előtt meg kell adni a kódot. A gyári kód: 0000.

1. Menüzár: A   gombokkal válthat az "Ki" és "Be" között. "Be" állapot esetében a legtöbb menüpontba nem léphet be a kód megadása nélkül.



2. Programzár: A   gombokkal válthat az "Ki" és "Be" között. A gyári érték a "Ki". "Be" állapot esetében a zárt csatornák nem jelennek meg a "Csatornaszerkesztés" listában a megfelelő kód megadásáig.

3. Új jelszó: A számgombokkal adja meg az új kódot.

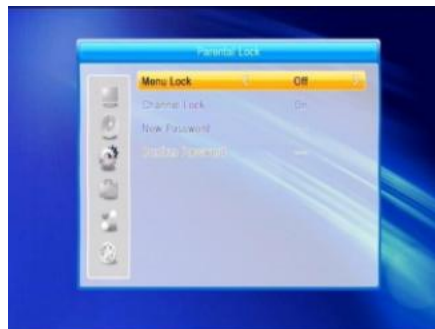
4. Jelszó megerősítés: Adja meg az új kódot ismét. A "Jelszó megerősítés"-nek egyeznie kell az új kóddal. Ez után megjelenik a "A jelszó változtatása sikerült!" üzenet, ha a két kód megegyezik, vagy arról kap figyelmeztetést, hogy adja meg az új kódot, illetve a kód megerősítését újra, ha azok nem egyeznek.



3.7 OSD-beállítás

1. OSD késleltetés: A   gombokkal válasszon megfelelő értéket 1 és 10 között egyesével. Az alapérték **5**.

2. OSD áttetszőség: A   gombokkal válasszon "Ki", 10%, 20%, 30%, 40%. Az alapérték az "Ki".

Nyomja meg a **[MENU]** vagy **[EXIT]** gombot a tároláshoz és kilépéshez.

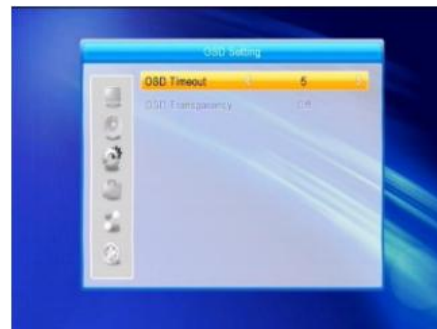

3.8 Kedvenc

32 kedvenc csoportból választhat. Nyomja meg a **[PR+, PR-]** gombokat a kiválasztáshoz, majd az **[OK]** gombot az "Átnevez" ablak megjelenítéséhez. A további műveletek megegyeznek az műhold hozzáadása menüpontnál ismertettekkel.

3.9 Egyéb

1. LNB táplálás: Válasszon a **Ki** és a **Be** között.

2. LNB2 táplálás: Válasszon a **Ki** és a **Be** között.

3. Csatornatípus: Választhat a **Összes**, **Ingyenes**, **Kódolt** között.

4. Csatornaváltás: Válasszon, hogy csatorna váltáskor **Fekete képernyő** jelenjen meg, vagy **Kimerevítés** történjen.

5. Óra készenlétben: Válasszon a **Ki** és a **Be** között.

6. Automatikus készenlét: Válasszon a **Ki** és a **Be** között.

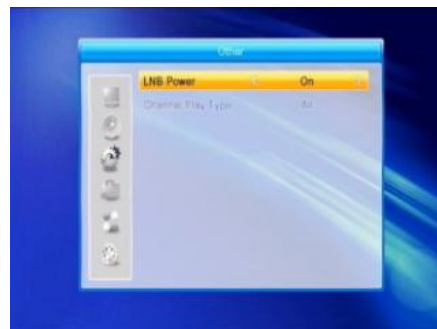

4. Beállítás

1. Nyomja meg az **[OK]** gombot a "Jelszó megadása" ablak megjelenéséhez. A jelszó megadása nélkül ebbe a menüpontba nem tud belépni. A gyári jelszó **0000**.

1. A **[PR+, PR-]** gombokkal mozgathatja a kurzort le és fel.

2. Az **[EXIT]** vagy a  gombbal léphet át a bal oldali menübe.

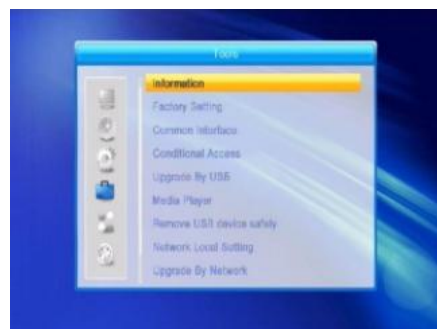

4.1 Információ

Az "Információ" menübe lépés után a következő képernyő jelenik meg.

A képernyő információkat jelenít meg a dekóderről.

Az **[EXIT]** gombbal kiléphet a menüből.

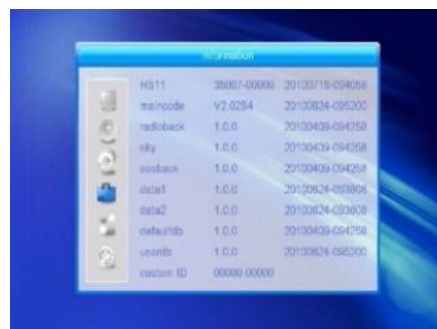

4.2 Gyári beállítások

Ha be akar lépni a **"Gyári beállítások"** menübe és megnyomja az **[OK]** gombot.

Ha a **"Igen"** gombot választja, minden beállított érték a gyári állapotba kerül.

Megjegyzés: Ezt a funkciót kellő körültekintéssel használja!

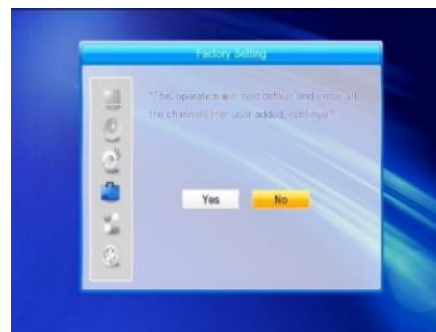

4.3 Közös interfész

Helyezze be a közös interfész modult a CI foglalatba, majd helyezze a kártyát a közös interfész modulba az ezüst, vagy az aranszínű chippel felfelé nézve.

Tolja be a kártyát a modulba. A kártyából mindössze néhány milliméter található a modulon kívül eső részbe.

A kártya kihúzásához nyomja meg a foglalat bal oldalán található gombot.

Többféle CI kártya létezik. A fenti példában a Conax kártyát ismertettük.

Nyomja meg az **[OK]** gombot a menübe lépéshez.

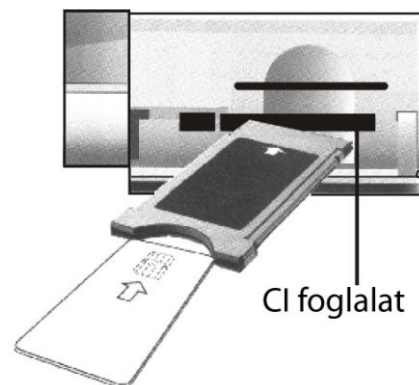

Itt információkat találhat az előfizetési állapotról, megváltoztathatja a PIN-kódot, stb.

Előfizetői állapot

Információk az előfizetői állapotról

Kredit állapot

Információk a kredit állapotról

PIN változtatása

Megváltoztatható a PIN-kód, ami a gyermekzár állapot megváltoztatásához szükséges.

A PIN-kód megváltoztatásához az aktuális PIN-kód ismeretére van szükség, amit ezentúl régi PIN-kódnak nevezünk.

Adja meg a beállítandó új PIN-kódot kétszer (**Új PIN** és **Új PIN megerősítése**). Mozgassa a kijelölést az **[OK]** gombra és nyomja meg az **[OK]** gombot, a megjelenő ablak informál a PIN-kód megváltoztatásáról.

Megjegyzés: A PIN-kód megadásánál csak arab-számokat használhat.

PIN aláírás megváltoztatása

Járjon el a PIN megváltoztatása fejezetben leírtak szerint.

Megjegyzés: A PIN aláírás zárolva lesz három téves próbálkozás után. Zárolás esetén vegye fel a kapcsolatot az ügyfélszolgálattal.

Korhatár

A korhatár menüben megváltoztathatja a megfelelő besorolás szerinti műsorokhoz való hozzáférést. Négy korhatár kategóriából választhat: G – Általános, PG – Szülői felügyelettel, A – 18 év felett, X – Erotikus. A besorolás megváltoztatásához meg kell adnia a PIN-kódot. Ha beállította a megfelelő paramétereket válassza a Korhatár besorolás megváltoztatása gombot. A megjelenő információs ablak tájékoztat a művelet sikeres végrehajtásáról.

Információ a Conax CA-ról

Részletes információk a Conax CA-ról.

Üzenetek

Itt olvashatja a szolgáltatói üzeneteket.

Nyelv

A kiválasztható nyelvek listája.

Letöltési állapot

Megadhatja, hogy engedélyezi a letöltést, vagy letiltja.

4.4 Conax hozzáférés

Helyezze be a nyílásba a kártyát az arany színű cippel felfelé. Tolja be a nyílásba. A kártyából mindössze néhány milliméter található a nyíláson kívül eső részbe.

Válassza a **"Conax hozzáférés"** menüpontot és nyomja meg az **[OK]** gombot. Ezzel megjelenik az almenü.

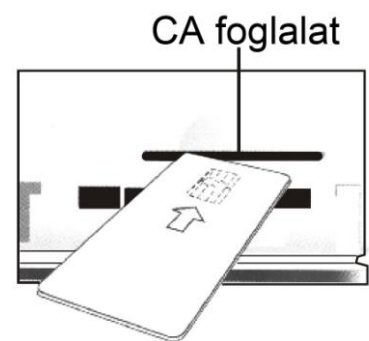

4.4.1 Információ

Az **"Információ"** menüben részletes adatokat találhat a Conax-hozzáférésről, pl. **"Kártyaállapot"**, **"Rendszerazonosító"**, **"Interfész verzió"**, Kártyaszám, Szekció száma, Ország Indikátor és Korhatár.



4.4.2 PIN változtatása

Megváltoztatható a kártya PIN-kódja, ami a gyermekzár állapot megváltoztatásához szükséges.

A PIN-kód megváltoztatásához az aktuális PIN-kód ismeretére van szükség, amit ezentúl régi PIN-kódnak nevezünk.

Adja meg a beállítandó új PIN-kódot kétszer (**Új PIN** és **Új PIN megerősítése**). Mozdassa a kijelölést az **[OK]** gombra és nyomja meg az **[OK]** gombot, a megjelenő ablak informál a PIN-kód megváltoztatásáról.

Megjegyzés: A PIN-kód megadásánál csak arab-számokat használhat.

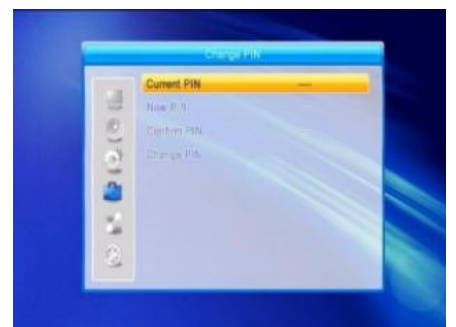

4.4.3 PIN aláírás megváltoztatása

Járjon el a PIN megváltoztatása fejezetben leírtak szerint.

Megjegyzés: A PIN aláírás zárva lesz három téves próbálkozás után. Zárolás esetén vegye fel a kapcsolatot az ügyfélszolgálattal.

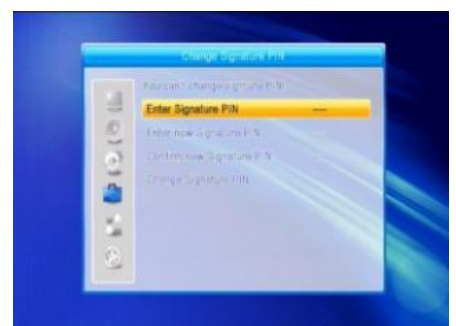

Korhatár

A korhatár menüben megváltoztathatja a megfelelő besorolás szerinti műsorokhoz való hozzáférést. Négy korhatár kategóriából választhat: G – Általános, PG – Szülői felügyelettel, A – 18 év felett, X – Erotikus. A besorolás

4.4.5 Előfizetői állapot

Információk az előfizetői állapotról

4.4.6 Események

Információk az eseményekről.

4.4.7 Kredit állapot

Információk a kredit állapotról

4.5 S/W frissítés USB-n (csak haladóknak)

1. **Frissítőfájl:** A frissítő fájl megjelenítése.
2. **Frissítési mód:** A frissítési módok közötti váltáskor a **"Frissítőfájl"** menüpont az annak megfelelő fájlt jeleníti meg. Válassza ki a frissítési módot és a frissítő fájlt, ez után elkezdődhet a frissítés USB-ről.
3. Nyomja meg az **[OK]** gombot a **"Start"** menüponton a frissítés elindításához.

Ha USB eszköz nincs csatlakoztatva, ez a menüpont nem elérhető.

4.6 Médialejátszó

Az **"Médialejátszó"** menü automatikusan megjelenik, amikor egy USB meghajtót csatlakoztat az USB porthoz. Nyomja meg az **[OK]** gombot a belépéshez.

Az **"Médialejátszó"** menü nem elérhető, ha nincs USB eszköz csatlakoztatva. A **"Médialejátszó"** lista nem lesz tárolva az USB eszköz eltávolításakor, vagy készenléti, illetve kikapcsolt állapotba állításkor.

A kijelölősávot a **[Fel/Le]** gombokkal mozgathatja, a következő oldalra a **[PAGE]** gomb megnyomásával léphet. Az **[OK]** gomb megnyomásával léphet be a mappába, vagy indíthatja el a fájl lejátszását a kijelölt elemen. A lejátszás végén automatikusan megjelenik az USB menü.

Színes gombok funkciói:

1. **[zöld]** gomb: Nyomja meg a **[zöld]** gombot azoknál a file-oknál, melyeket kedvencként ki akar jelölni.
2. **[sárga]** gomb: Az összes kép és zene bekerül a listába.
3. **[piros]** gomb: Lista megjelenítése.
4. **[kék]** gomb: Szerkesztési ablak megjelenítése.

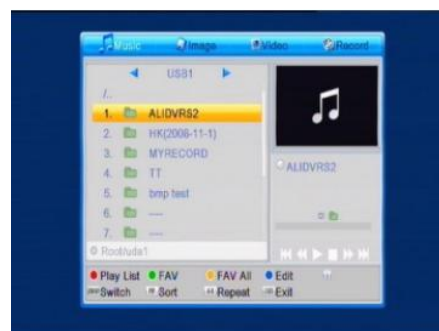
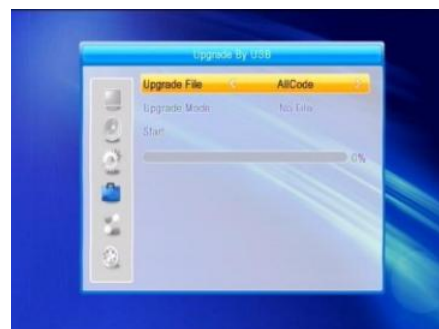

Funkció gombok

A [0] gomb megnyomásával válthat a zene, kép, video vagy a felvételek között

Képlistában



Nyomja meg az [1] gombot a **Rendezés** megjelenítéséhez.

Nyomja meg a [2] gombot a **Beállítás** megjelenítéséhez.

Nyomja meg a [3] gombot a többablakos nézethez.

Szerkesztés:

[piros] gomb: Nyomja meg a **[piros]** gombot az átnevezéshez. A file-t a 0-9 gombok segítségével nevezheti át.

[zöld] gomb: Nyomja meg a **[zöld]** gombot a másolás ablak megjelenítéséhez. A   gombokkal válassza ki a másolás helyét, majd nyomja meg a [zöld] gombot a másolás elindításához.

[sárga] gomb: Nyomja meg a [sárga] gombot a törölendő file melletti ikon megjelenítéséhez. Az ikon visszavonásához nyomja meg újra a **[sárga]** gombot. Nyomja meg az **[OK]** gombot törölni kívánt file kiválasztásakor, majd megjelenik a **"Biztosan törli?"** kérdés. Válassza az **"Igen"** gombot a törléshez, a **"Nem"** gombot a visszalépéshez.

[kék] gomb: Nyomja meg a **[kék]** gombot az új mappa létrehozásához, a számgombokkal adja meg a mappa nevét.

Zenelista

Nyomja meg az [1] gombot a **Rendezés** megjelenítéséhez.

Nyomja meg a [2] gombot az Ismétlés mód beállításához.

A színes gombok a **"Színes gombok funkciói"** fejezetben ismertetettek szerint működnek.

Videolista

Nyomja meg az [1] gombot a **Rendezés** megjelenítéséhez.

A színes gombok a **"Színes gombok funkciói"** fejezetben ismertetettek szerint működnek.

Felvétel

[piros] gomb: Nyomja meg a **[piros]** gombot az átnevezéshez. A file-t a 0-9 gombok segítségével nevezheti át.

[zöld] gomb: A felvétel zároláshoz nyomja meg a **[zöld]** gombot

[sárga] gomb: A kívánt file törlése.

4.7 USB eszköz biztonságos eltávolítása

Nyomja meg az **[OK]** gombot az **"USB eszköz biztonságos eltávolítása"** menüponton, megjelenik a **"Az USB eszköz eltávolítása biztonságos!"** üzenet. Nyomja meg az **[OK]** gombot az **"Igen"** menüpontra és távolítsa el az USB eszközt.

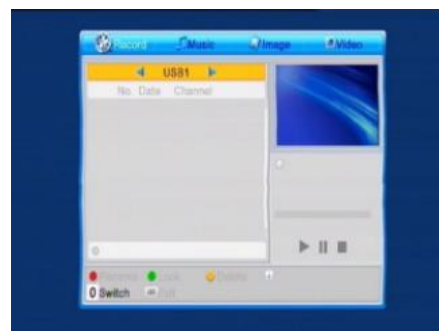
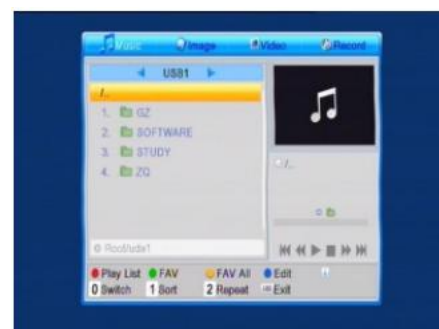
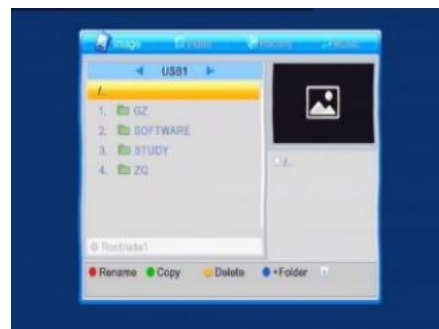
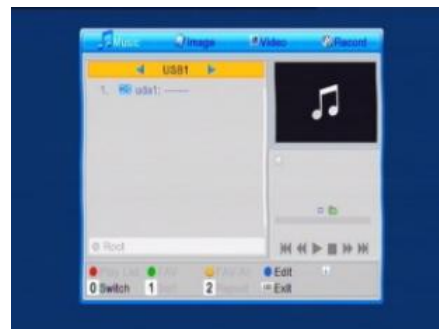

4.8 Helyi hálózat beállítása

DHCP: Válasszon a **BE** és a **KI** lehetőségekből, **BE** állásban az IP-cím, az Alhálózati maszk, és az Átjáró nem lesz elérhető.

Használja a számgombokat a címek megadásához.

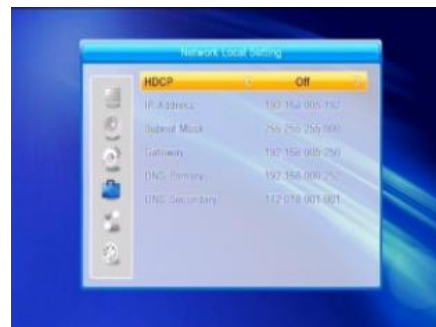

4.9 Frissítés hálózatról

1. Protokol: Válasszon a HTTP és az FTP között.
2. URL Típus: Válasszon a numerikus és a szöveges között.
3. URL: adja meg a címet a számgombokkal.
4. Felhasználó: adja meg a nevet a számgombokkal.
5. Jelszó: A számgombokkal adja meg a jelszót.
6. Nyomja meg az **[OK]** gombot a csillagon a frissítés indításához
A **[zöld]** gombbal törölhető a szám, vagy karakter, a piros gombbal válthat beviteli módra.



4.10 Hálózati DDNS beállítás

1. DDNS Típus: Válassza ki a gombbal a megfelelőt.
2. URL: adja meg a címet a számgombokkal.
3. IP cím: nem szerkeszthető
4. Felhasználó: adja meg a nevet a számgombokkal.
5. Jelszó: A számgombokkal adja meg a jelszót.
6. Helyettesítő: Válasszon a Be és a Ki között.
7. Próba idő: Válasszon az 1 perc, 5 perc, 10 perc, 30 perc és 1 óra
A **[zöld]** gombbal törölhető a szám, vagy karakter, a **[piros]** gombbal válthat beviteli módra.



5. Játékok

1. Nyomja meg az **[OK]** vagy a gombot a játék menübe lépéshez.
2. A **[PR+, PR-]** mozgathatja a kijelölést fel vagy le.
3. Nyomja meg az **[EXIT]** vagy a gombot, a bal oldali menüre lépéshez.
4. Válassza ki a játékot, amivel játszani szeretne, majd nyomja meg az **[OK]** gombot.

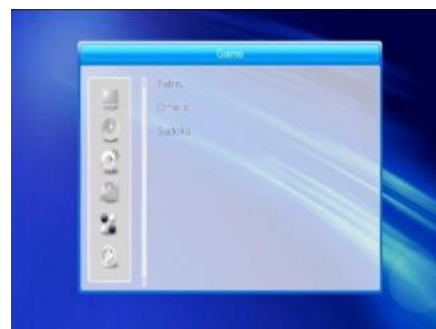

6. Felvétel

6.1 Tárhely Információ

A tároló helyről látható részletes információ.

6.2 DVR beállítás

1. **Időeltolás:** Válasszon a **Ki** és a **Be** között.
2. **Időeltolás felvételhez:** Válasszon a **Ki** és a **Be** között.
3. **Ugrás:** Választhat **30 mp**, **1 perc**, **5 perc**, **10 perc** és **30 perc** között.
4. **Címke eltűnés:** **5 mp**, **10 mp**, **30 mp** vagy **60 mp**.
7. **Távvezérlő gombjai**

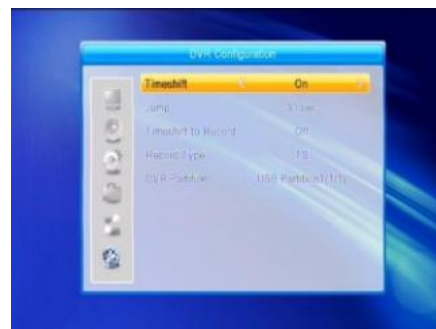



7.1 Info

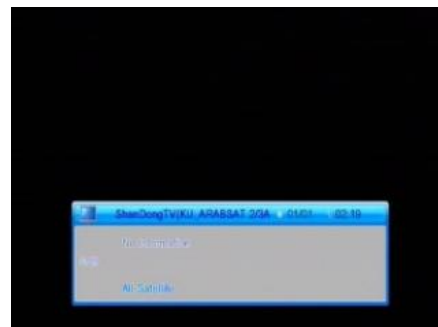

Az **[INFO]** gomb megnyomásával megjelenik az információs sáv. Az **[INFO]** gomb újboli megnyomásával információt jeleníthet meg az aktuális műsorról.





7.2 EPG (Elektronikus műsorújság)

Nyomja meg az **[EPG]** gombot a műsorújság megjelenítéséhez.

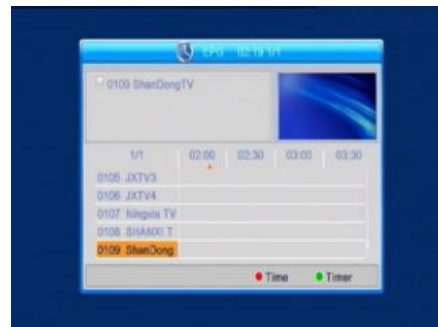

1. A **[PR+, PR-]**,   gombokkal léphet fel, le, vagy jobbra, balra.



2. A **[piros]** gomb megnyomásával az időtáblázatba léphet. A **[PR+, PR-]** gombokkal fel, le, a   gombokkal jobbra, balra léphet a táblázatban.





: Nyomja meg az **[OK]** gombot ezen az ikonon a műsorújságba visszalépéshez.

: Nyomja meg az **[OK]** gombot ezen az ikonon, hogy a kijelölést az aktuális időhöz állítsa!

 : Nyomja meg az **[OK]** gombot ezen az ikonon, hogy az időt fél órával előre, vagy hátra állítsa.

 : Nyomja meg az **[OK]** gombot ezen az ikonon, hogy az időt 2 órával előre, vagy hátra állítsa.

 : Nyomja meg az **[OK]** gombot ezen az ikonon, hogy az időt egy nappal előre, vagy hátra állítsa. Az aktuális naptól 7 napot léphet előre.



3. Részletes információk: A műsorújságban nyomja meg a **[PR+, PR-]** gombokat a csatorna és a műsor kiválasztásához, majd nyomja meg az **[OK]** gombot a műsor részletes információinak megjelenítéséhez.

4. A [zöld] gombbal léphet be az **”Időzítő”** menübe. Az aktuális programot hozzáadhatja az időzítő listához. Ha már 8 elem található az időzítő listában, akkor a képernyőn a **”Időzítő megtelt!”** üzenet jelenik meg.

7.3 Keresés

Nyomja meg a **[FIND]** gombot a kereső képernyő megjelenítéséhez. A számgombokkal válassza ki a megfelelő karaktert, a színgombokkal válassza ki a megfelelő műveletet.

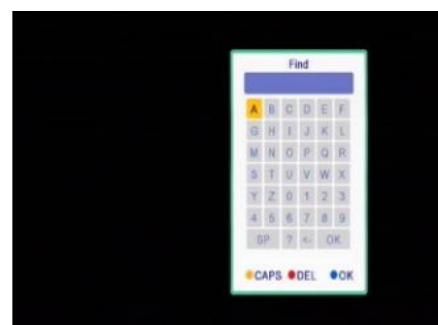

7.4 Számgombok

A számgombokkal átkapcsolhat a kívánt számú csatornára. Ha a megadott szám az érvényes csatornaszám feletti a képernyőn az **”Érvénytelen szám”** üzenet jelenik meg. Nyomja meg az **[OK]** gombot az üzenet bezárásához.





7.5 TV/RADIO

Normál üzemmódban a **[TV/RADIO]** gombbal válthat a TV és a Rádió üzemmód között.





7.6 Fel/le (Csatornaváltó)

A [PR+, PR-] válthat csatornát fel vagy le.

7.7 Jobbra/balra (Hangerő +/-)

A   gombokkal változtathatja meg a hangerőt. Nyomja meg a  gombot a hangerő csökkentéséhez, a  gombot a hangerő növeléséhez.



7.8 Némítás

Nyomja meg a  gombot a némításhoz. A  gomb újbóli megnyomásával a némítás megszüntethető, vagy nyomja meg a   gombokat a hangerő beállításához.

7.9 Szünet



A műsor nézése közben a [PAUSE] gombbal megállíthatja a képet, míg a hang szól tovább. A kép elindítható újra a [PAUSE] gomb újbóli megnyomásával.

7.10 OK

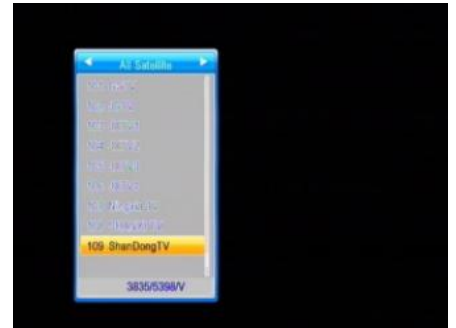
1. Műsor nézése vagy hallgatása közben nyomja meg az [OK] gombot a program lista megjelenítéséhez.
2. A [PR+, PR-] gombokkal válassza ki a listából kívánt csatornát, majd nyomja meg az [OK] gombot a kiválasztott csatornára váltáshoz.
3. A   gombokkal válassza ki a műholdat.
4. A [MENU] vagy az [EXIT] gombbal zárhatja be a listát.





7.11 Hang

1. Nyomja meg a  gombot a "Hang" menü megjelenítéséhez.
2. A   gombokkal választhat "Bal", "Jobb", "Mono" vagy "Sztereo" beállítás közül.
3. A hang üzemmód megváltoztatása csak az aktuális csatornára vonatkozik, nem az összesre.
4. A "Hang" menü bezárásához használja a [MENU] vagy az [EXIT] gombot.

7.12 Visszalépés

A [←PR] gombbal visszaléphet az előző csatornára.

7.12 FAV

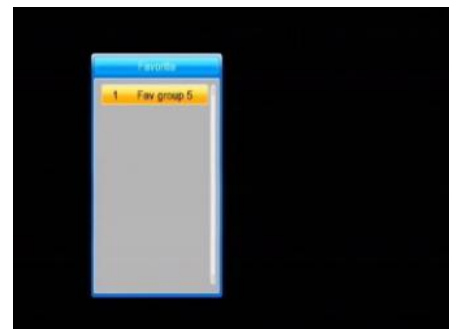

1. Nyomja meg a [FAV] a kedvenc csatornák listájának megjelenítéséhez.
2. Nyomja meg a   gombokat a kívánt kedvenc csoport kiválasztásához. Nyomja meg a [PR+, PR-] gombokat a listában fel / le lépéshez. Az [OK] megnyomásával a kiválasztott csatornára léphet. A kilépéshez használja a [MENU] vagy az [EXIT] gombot.
3. Ha nincs kedvenc csatorna kiválasztva, akkor a "Nincs kedvenc csatorna!" üzenet jelenik meg a [FAV] gomb megnyomásakor.



7.7 Teletext

Nyomja meg a [TXT] gombot a Teletext információk megjelenítéséhez. Ha az adott csatornához nincs Teletext információ, akkor a képernyőn a "Nincs adat!" üzenet jelenik meg. Az üzenet bezárásához nyomja meg az [EXIT] gombot.

7.15 Zoom (Nagyítás)

1. Nyomja meg a **[ZOOM]** gombot az 1, 2, 3, 4, 5, 6, 8, 12, 16-szoros nagyításhoz.
2. Nagyítás közben a **[PR+, PR-]** gombokkal fel, le, a   gombokkal jobbra, balra mozgathatja a képet.
3. A **[MENU]** vagy az **[EXIT]** gombbal léphet ki a nagyításból.

Hibaelhárítás

Hiba	Lehetséges okok	Teendő
Az előlapon nem világít a kijelző.	A tápkábel nincs megfelelően csatlakoztatva.	Ellenőrizze, hogy a tápkábel megfelelően van-e csatlakoztatva a fali aljzatba.
Nincs hang vagy kép, de az előlapon a vörös jelzés világít.	A dekóder készenléti állapotban van.	Nyomja meg a bekapcsoló gombot.
Nincs hang vagy kép.	Nincs jel vagy gyenge.	Ellenőrizze a kábelek csatlakoztatását, és más eszközök dekóder és az antenna közötti csatlakoztatását.
	A műhold tükör nem néz a műhold felé.	Állítsa be a tükröt. Ellenőrizze a jelszintet az Antennabeállítás menüben.
Rossz kép / blokkosodási hiba.	Túl erős jel.	Csatlakoztasson jelcsillapítót az antennabemenethez.
	Antenna zaj aránya túl magas.	Használjon kisebb zaj aránnyal rendelkező antennát.
	Az antenna hibás.	Cserélje ki az antennát.
	A műhold tükör nem néz a műhold felé.	Állítsa be a tükröt.
A távvezérlő nem működik	A tükör túl kicsi.	Cseréljen nagyobb tükröre.
	A készülék antenna kimenettel van csatlakoztatva.	Ellenőrizze az UHF kimeneti csatorna beállítását és állítsa be megfelelően.
Interferencia jelenik meg a műsorban, vagy a videojelben.	A készülék antenna kimenettel van csatlakoztatva és a kimeneti csatorna egy adással vagy a videokimenettel interferál.	Változtassa meg az antenna kimeneti beállítását egy másik, megfelelőbb csatornára, vagy használja a SCART csatlakozást.
A távvezérlő nem működik	Az elem lemerült.	Cseréljen elemet.
	Nem megfelelő szögben tartja a távvezérlőt.	Tartsa a távvezérlőt a készülék felé és győződjön meg róla, hogy nincs semmilyen tárgy a készülék és a távvezérlő között!

Megjegyzés: Ha minden feljebb javasolt műveletet kipróbált és a probléma nem oldódott meg, jelezze a hibát a szerviznek!